

DLP - sistem de jgheaburi compartimentabile - TABELE DE SELECȚIE

| Număr de compartimente | Dimensiuni (mm) | Capac(e) lățime (mm) | Profil | Capac | Pereti despărțitori interiori | Pereti despărțitori cu separare capace | Agrafe | Îmbinare profile | Îmbinare capace | Capac pentru capete |
|------------------------|-----------------|----------------------|--------|-------------------------------|-------------------------------|--|-----------------------|------------------|-----------------------|---------------------|
| | | | | | | | | | | |
| | 35 x 80 | 65 | 104 15 | 105 21 | 105 84 | - | 106 82 | 10692 | 108 01 | 107 22 |
| | 50 x 80 | 65 | 104 16 | 105 21 | 105 82 | - | 106 82 | 10692 | 108 01 | 107 22 |
| | 35 x 105 | 85 | 104 25 | 105 22 | 105 82 | - | 106 82 | 10692 | 108 02 | 10701 |
| | 50 x 105 | 85 | 104 26 | 105 22 | 105 82 | - | 106 82 | 10692 | 108 02 | 107 02 |
| | 65 x 105 | 85 | 104 23 | 105 22 | 105 83 | - | 106 82 | 10692 | 108 02 | 107 04 |
| | 50 x 150 | 130 | 104 35 | 105 24 | 105 82 | - | 106 86 | 10692 | 108 04 | 107 06 |
| | 65 x 150 | 130 | 104 36 | 105 24 | 105 83 | - | 106 86 | 10692 | 108 04 | 107 06 |
| | 50 x 195 | 180 | 104 52 | 105 26 | 105 82 | - | 106 86 | 10692 | 108 06 | 107 07 |
| | 65 x 195 | 180 | 104 56 | 105 26 | 105 83 | - | 106 86 | 10692 | 108 06 | 107 07 |
| | 50 x 150 | 65 65 | 104 35 | 2 x 105 21 | 105 82 | 104 72 | 106 82 | 10692 | 108 01 | 107 06 |
| | 65 x 150 | 65 65 | 104 36 | 2 x 105 21 | 105 83 | 104 73 | 106 82 | 10692 | 108 01 | 107 06 |
| | 50 x 195 | 85 85 | 104 52 | 2 x 105 22 | 105 82 | 104 72 | 106 82 | 10692 | 108 02 | 107 07 |
| | 65 x 195 | 85 85 | 104 56 | 2 x 105 22 | 105 83 | 104 73 | 106 82 | 10692 | 108 02 | 107 07 |
| | 65 x 220 | 65 130 | 104 59 | 105 24 + 105 21 | 105 83 | 104 73 | 106 86 + 106 82 | 10692 | 108 04 + 108 01 | 107 08 |
| | 50 x 150 | 40 40 40 | 104 35 | 3x105 20 | 105 82 | 2 x 104 72 | 106 82 | 10692 | 108 00 | 107 06 |
| | 50 x 195 | 65 40 65 | 104 52 | 2 x 105 21 + 1 x 105 20 | 105 82 | 2 x 104 72 | 106 82 | 10692 | 108 01 + 108 00 | 107 07 |
| | 65 x 195 | 65 40 65 | 104 56 | 2x 105 21 + 1 x 105 20 | 105 83 | 2 x 104 73 | 106 82 | 10692 | 108 01 + 108 00 | 107 07 |
| | 65 x 220 | 65 65 65 | 104 59 | 3x105 21 | 105 83 | 2 x 104 73 | 106 82 | 106 92 | 108 01 | 107 08 |

Prize de alimentare pentru sistemele de jgheaburi

| Număr de compartimente | Secțiune transversală (mm) | Lățimea clapetei(elor) (mm) | 2P + \pm | | | 2 x 2P + \pm | | |
|------------------------|----------------------------|-----------------------------|------------|-------------------|---|----------------|-------------------|---|
| | | | Suport | Priză fără suport | | Suport | Prize fără suport | |
| | | | 2 module | Standard | Cu protecție împotriva manevrelor greșite | 4 module | Standard | Cu protecție împotriva manevrelor greșite |
| | | | | | | | | |
| | 35 x 80 | 65 | 109 52 | 774 01 | 774 21 | 109 54 | 774 02 | 774 22 |
| | 35 x 105 | 85 | 109 92 | 774 01 | 774 21 | 109 94 | 774 02 | 774 22 |
| | 50 x 80 | 65 | 109 52 | 774 01 | 774 21 | 109 54 | 774 02 | 774 22 |
| | 50 x 105 | 85 | 109 92 | 774 01 | 774 21 | 109 94 | 774 02 | 774 22 |
| | 65x105 | 85 | 109 92 | 774 01 | 774 21 | 109 94 | 774 02 | 774 22 |
| | 50x150 | 130 | - | - | - | - | - | - |
| | 65x150 | 130 | - | - | - | - | - | - |
| | 50 x 195 | 180 | - | - | - | - | - | - |
| | 65 x 195 | 180 | - | - | - | - | - | - |
| | 50x150 | 65 65 | 109 52 | 774 01 | 774 21 | 109 54 | 774 02 | 774 22 |
| | 65x150 | 65 65 | 109 52 | 774 01 | 774 21 | 109 54 | 774 02 | 774 22 |
| | 50x195 | 85 85 | 109 92 | 774 01 | 774 21 | 109 94 | 774 02 | 774 22 |
| | 65 x 195 | 85 85 | 109 92 | 774 01 | 774 21 | 109 94 | 774 02 | 774 22 |
| | 50x150 | 40 40 40 | 109 52 | 774 01 | 774 21 | 109 54 | 774 02 | 774 22 |
| | 50x195 | 65 40 65 | 109 52 | 774 01 | 774 21 | 109 54 | 774 02 | 774 22 |
| | 65 x 195 | 65 40 65 | 109 52 | 774 01 | 774 21 | 109 54 | 774 02 | 774 22 |
| | 50 x 220 | 65 65 65 | 109 52 | 774 01 | 774 21 | 109 54 | 774 02 | 774 22 |

| Unghi interior 85° - 95° | Unghi exterior 60° - 120° | Unghi plan | Derivație plană simplă | Derivație plană perete despărțitor |
|-----------------------------|------------------------------|------------|---------------------------|--|
| | | | | |
| 106 01 | 106 21 | 107 67 | 107 31 | - |
| 106 02 | 106 22 | 107 67 | 107 32 | - |
| 106 01 | 106 21 | 107 84 | 107 31 | - |
| 106 02 | 106 22 | 107 85 | 107 32 | - |
| 106 03 | 106 23 | 107 87 | 107 33 | - |
| 106 02 | 106 22 | 107 89 | 107 32 | - |
| 106 03 | 106 23 | 107 90 | 107 33 | - |
| 106 02 | 106 22 | 107 92 | 107 32 | - |
| 106 03 | 106 23 | 107 93 | 107 33 | - |
| 106 06 | 106 35 | 107 89 | 107 32 | 107 42 |
| 106 07 | 106 36 | 107 90 | 107 33 | 107 43 |
| 106 06 | 106 35 | 107 92 | 107 32 | 107 42 |
| 106 07 | 106 36 | 107 93 | 107 33 | 107 43 |
| 106 07 | 106 36 | 107 96 | 107 33 | 107 43 |
| 106 50 | 106 38 | 107 89 | 107 32 | 2 x 107 42 |
| 106 50 | 106 38 | 107 92 | 107 32 | 2 x 107 42 |
| 106 58 | 106 39 | 107 93 | 107 33 | 2 x 107 43 |
| 106 58 | 106 39 | 107 96 | 107 33 | 2 x 107 43 |

DLP – sistem de jgheaburi compartimentabile : montarea aparatajului

| | | Lățime capac (mm) | | | |
|--------------------------------|--|-------------------|--------|--------|------|
| | | 40 | 65 | 85 | 130 |
| | | Ref. | Ref. | Ref. | Ref. |
| SUPORTURI PENTRU MOSAIC | | | | | |
| 2 module | | - | 109 52 | 109 92 | - |
| 4 module | | - | 109 54 | 109 94 | - |
| 6 module | | - | 109 56 | 109 96 | - |
| 8 module | | - | 109 58 | 109 98 | - |

| | 3 x 2P + $\frac{1}{2}$ | | | 4 x 2P + $\frac{1}{2}$ | | |
|--|------------------------|-------------------|---|------------------------|-------------------|---|
| | Suport | Prize fără suport | | Suport | Prize fără suport | |
| | 6 module | Standard | Cu protecție împotriva manevrelor greșite | 8 module | Standard | Cu protecție împotriva manevrelor greșite |
| | | | | | | |
| | 109 56 | 774 03 | 774 23 | 109 58 | 774 04 | 774 24 |
| | 109 96 | 774 03 | 774 23 | 109 98 | 774 04 | 774 24 |
| | 109 56 | 774 03 | 114 23 | 109 58 | 774 04 | 774 24 |
| | 109 96 | 774 03 | 114 23 | 109 98 | 774 04 | 774 24 |
| | 109 96 | 774 03 | 774 23 | 109 98 | 774 04 | 774 24 |
| | - | - | - | - | - | - |
| | - | - | - | - | - | - |
| | - | - | - | - | - | - |
| | - | - | - | - | - | - |
| | 109 56 | 774 03 | 774 23 | 109 58 | 774 04 | 774 24 |
| | 109 56 | 774 03 | 774 23 | 109 58 | 774 04 | 774 24 |
| | 109 96 | 774 03 | 774 23 | 109 98 | 774 04 | 774 24 |
| | 109 96 | 774 03 | 774 23 | 109 98 | 774 04 | 774 24 |
| | 109 56 | 774 03 | 774 23 | 109 58 | 774 04 | 774 24 |
| | 109 56 | 774 03 | 774 23 | 109 58 | 774 04 | 774 24 |
| | 109 56 | 774 03 | 774 23 | 109 58 | 774 04 | 774 24 |
| | 109 56 | 774 03 | 774 23 | 109 58 | 774 04 | 774 24 |

DLP – sistem de jgheaburi compartimentabile 35 x 80 și 50 x 80

profile și accesorii

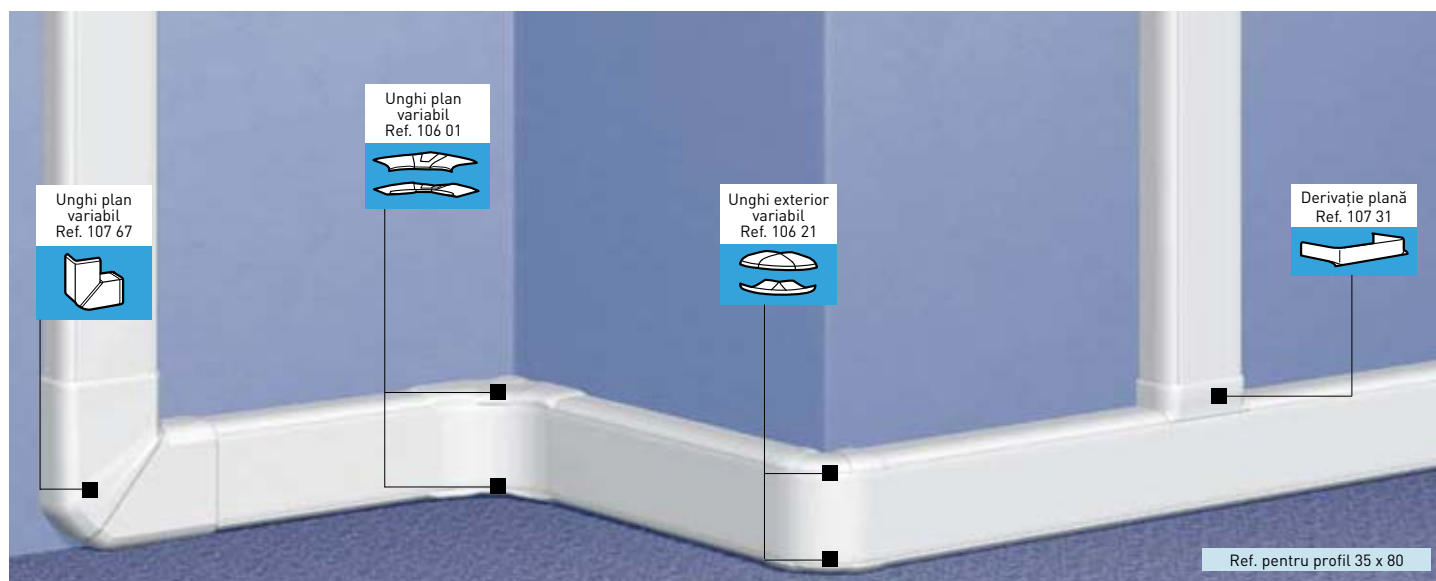

Tabel de selecție (p. 68-69)
Calculul secțiunii utile (p. 80)

În conformitate cu NF C 68-104

| Amb. | Ref. | Profil |
|-------------------|--------|---|
| 24 ⁽¹⁾ | 104 15 | <p>Destinat pentru o gamă largă de cerințe și aplicații:</p> <ul style="list-style-type: none"> Distribuție: un spațiu mare destinat cablajului și acces ușor la acest spațiu Instalare: se poate asocia cu alte game de produse: Mosaic sau Lexic <p>Jgheab Se livrează fără capac Lungime 2 m 35 80 mm</p> |
| 20 ⁽¹⁾ | 104 16 | 50 80 mm |
| 20 ⁽¹⁾ | 105 21 | <p>Capac flexibil Se montează pe toată lungimea profilului, inclusiv în dreptul unghiurilor interioare sau exterioare Lățime 65 mm Lungime 2 m</p> |
| 16 ⁽¹⁾ | 105 84 | <p>Perete despărțitor Lungime 2 m Perete despărțitor autoadeziv pentru profil 35 80</p> |
| 24 ⁽¹⁾ | 105 82 | Perete despărțitor pentru profil 50 80 |
| 20 | 106 92 | <p>Îmbinare profile Se fixează cu adeziv (la terminarea instalării)</p> |
| 10 | 108 01 | Îmbinare capace |

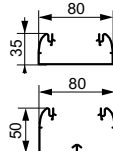

| Amb. | Ref. | Unghiuri și capace pentru capete (continuare) |
|------|--------|---|
| 10 | 107 67 | Unghi plan 90° |
| 10 | 107 22 | Capac pentru capete |

| Amb. | Ref. | Accesorii |
|-------------------|--------|---|
| 10 | 107 31 | Derivație plană Se folosește pentru profilele cu lățimi până la 80 mm Pentru profil 35 80 mm |
| 10 | 107 32 | Pentru profil 50 80 mm |
| 50 | 106 82 | Agrafă pentru fixare cabluri |
| 24 ⁽¹⁾ | 105 80 | Distanțier |

| Amb. | Ref. | Unghiuri și capace pentru capete |
|------|--------|--|
| 10 | 106 01 | Unghiuri interioare și exterioare Include 2 elemente de fixare a capacului flexibil, montate pe partea inferioară, respectiv superioară a profilelor Unghi interior variabil, de la 85° la 95° pentru profil 35 80 mm |
| 10 | 106 02 | Unghi interior variabil, de la 85° la 95° pentru profil 50 80 mm |
| 10 | 106 21 | Unghi exterior variabil, de la 60° la 120° pentru profil 35 80 mm |
| 10 | 106 22 | Unghi exterior variabil, de la 60° la 120° pentru profil 50 80 mm |

Alte funcțiuni

vezi pag. 84

[1] Număr de metri aflați în ambalaj

DLP – sistem de jgheaburi compartimentabile 35 x 105, 50 x 105 și 65 x 105

profile și accesorii



Tabel de selecție (p.62-63)
Calculul secțiunii utile (p. 80)

În conformitate cu NF C 68-104

| Amb. | Ref. | Profil |
|-------------------|--------|--|
| | | Destinat pentru o gamă largă de cerințe și aplicații: - Distribuție: un spațiu mare destinat cablajului și acces ușor la acest spațiu - Instalare: se poate asocia cu alte game de produse: Mosaic sau Lexic |
| | | Jgheab Se livrează fără capac Lungime 2 m |
| 20 ⁽¹⁾ | 104 25 | 35 105 mm |
| 20 ⁽¹⁾ | 104 26 | 50 105 mm |
| 16 ⁽¹⁾ | 104 23 | 65 105 mm |
| | | Capac flexibil Se montează pe toată lungimea profilului, inclusiv în dreptul unghiurilor interioare sau exterioare Lățime 85 mm Lungime 2 m |
| 24 ⁽¹⁾ | 105 82 | Perete despărțitor Pentru perete despărțitor cu adâncime de 35 și 50 mm, lungime 2 m |
| 48 ⁽¹⁾ | 105 83 | Pentru perete despărțitor cu adâncime de 65 mm, lungime 2 m |
| | | Îmbinare profile Se fixează cu adeziv (la terminarea instalării) |
| 20 | 106 92 | |
| 10 | 108 02 | Îmbinare capace |

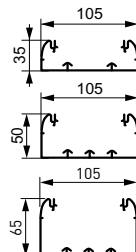

| Amb. | Ref. | Unghiuri (continuare) |
|------|--------|--|
| 10 | 106 21 | Unghi exterior variabil de la 60° la 120° pentru profil 35 105 mm |
| 10 | 106 22 | |
| 10 | 106 23 | |
| | | Unghi plan 90° Pentru profil 35 105 mm Pentru profil 50 105 mm Pentru profil 65 105 mm |
| 10 | 107 84 | |
| 10 | 107 85 | |
| 10 | 107 87 | |

| Amb. | Ref. | Capace pentru capete |
|------|--------|---|
| 20 | 107 01 | Pentru profil 35 105 mm Pentru profil 50 105 mm Pentru profil 65 105 mm |
| 20 | 107 02 | |
| 10 | 107 04 | |

| Amb. | Ref. | Accesorii |
|-------------------|--------|---|
| | | Derivație plană Se folosește pentru a crea o îmbinare cu un profil cu dimensiuni mai mici sau egale cu 105 mm |
| 5 | 107 31 | Pentru profile 35 105 și 50 105 mm Pentru profil 65 105 mm |
| 5 | 107 32 | |
| 50 | 106 82 | Agrafă pentru fixare cabluri |
| 24 ⁽¹⁾ | 105 80 | Distanțier |

| Amb. | Ref. | Unghiuri |
|------|--------|--|
| | | Unghiuri interioare și exterioare Include 2 elemente de fixare a capacului flexibil, montate pe partea inferioară, respectiv superioară a profilelor |
| 10 | 106 01 | Unghi interior variabil de la 85° la 95° pentru profil 35 105 mm |
| 10 | 106 02 | |
| 10 | 106 03 | |

(1) Număr de metri aflați în ambalaj

DLP – sistem de jgheaburi compartimentabile 50 x 150 și 65 x 150

profile și accesorii

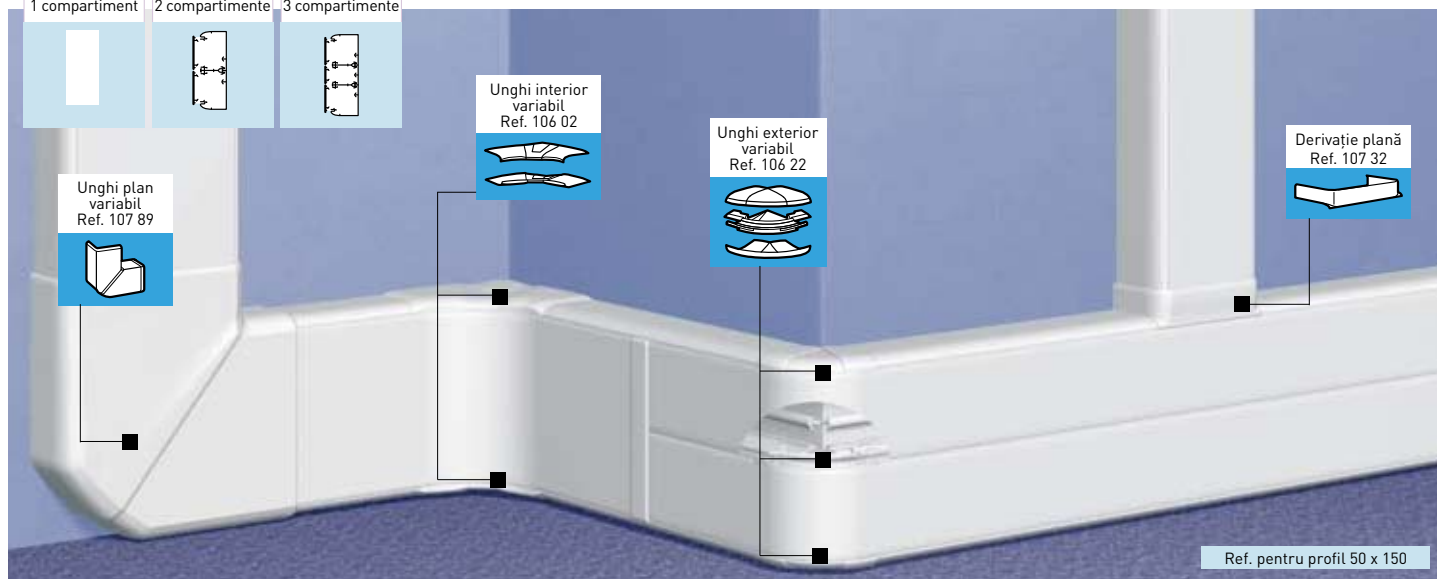
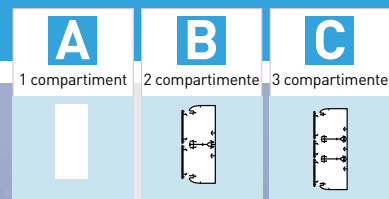

Ref. pentru profil 50 x 150

Tabel de selecție (p. 62-63)
Calculul secțiunii utile (p. 80-81)

În conformitate cu NF C 68-104

| Amb. | Ref. | Profil |
|--|---|--|
| 10 ⁽¹⁾ 8 ⁽¹⁾ | 50 x 150 104 35 65 x 150 104 36 | <p>Destinat pentru o gamă largă de cerințe și aplicații:</p> <ul style="list-style-type: none"> • Distribuție: un spațiu mare destinat cablajului și acces ușor la acest spațiu • Instalare: se poate asocia cu alte game de produse: Mosaic sau Lexic <p>Jgheab Se livrează fără capac Lungime 2 m</p> |
| 20 ⁽¹⁾ 20 ⁽¹⁾ 8 ⁽¹⁾ | 105 20 105 21 105 24 | <p>Capace flexibile Se montează pe toată lungimea profilului, inclusiv în dreptul unghiurilor interioare sau exterioare Lungime 2 m</p> <ul style="list-style-type: none"> Lățime 40 mm Lățime 65 mm Lățime 130 mm |
| 24 ⁽¹⁾ 48 ⁽¹⁾ | 50 x 150 105 82 65 x 150 105 83 | <p>Pereți despărțitori Lungime 2 m</p> <ul style="list-style-type: none"> Perete despărțitor Perete despărțitor cu separarea capacelor de 65 și 40 mm (2 pentru capac de 40 mm) |
| 48 ⁽¹⁾ 36 ⁽¹⁾ | 104 72 104 73 | |
| 20 | 106 92 | <p>Îmbinare profile Se fixează cu adeziv (la terminarea instalării)</p> |
| 10 10 10 | 108 00 108 01 108 04 | <p>Îmbinare capace</p> <ul style="list-style-type: none"> Pentru capac cu lățime de 40 mm Pentru capac cu lățime de 65 mm Pentru capac cu lățime de 130 mm |

| Amb. | Ref. | Unghiuri și capace pentru capete |
|------|---|--|
| 10 | 50 x 150 106 02 65 x 150 106 03 | <p>Unghiuri interioare și exterioare Cuprinde 2 elemente pentru partea inferioară și superioară a jgheabului și un element de separare ce asigură continuitatea pereților despărțitori și menținerea capacului numai pentru jgheaburile cu 2 compartimente</p> Unghi interior variabil, de la 85° la 95° pentru profil 50 x 150 mm / 50 x 150 mm, 1 compartiment |
| 10 | 106 06 106 07 | Unghi interior variabil, de la 85° la 95° pentru profil 50 x 150 mm / 65 x 150 mm, 2 compartimente |
| 10 | 106 22 106 23 | Unghi exterior variabil, de la 60° la 120° pentru profil 50 x 150 mm / 65 x 150 mm, 1 compartiment |
| 10 | 106 35 106 36 | Unghi exterior variabil, de la 60° la 120° pentru profil 50 x 150 mm / 65 x 150 mm, 2 compartimente |
| 2 | 107 89 107 90 | Unghi plan 90° |
| 10 | 107 06 | Capac pentru capete |

(1) Număr de metri aflați în ambalaj

DLP – sistem de jgheaburi compartimentabile 50 x 150 și 65 x 150

profile și accesorii (continuare)



| Amb. | Ref. | Accesorii |
|-------------------|--------|---|
| | | Derivație plană Se folosește pentru a crea o îmbinare cu un profil cu lățimi mai mici sau egale cu 105 mm |
| 5 | 107 32 | Pentru profil 50 x 150 mm |
| 5 | 107 33 | Pentru profil 65 x 150 mm |
| 50 | 106 82 | Pentru capace cu lățimi de 65 și 40 mm |
| 50 | 106 86 | Pentru capace cu lățime de 130 mm |
| 24 ⁽¹⁾ | 105 80 | Distanțier |

Exemple de alegere:

■ 1 compartiment (capac 130 mm)

A



| | 50 150 | 65 150 |
|--------------------|----------|----------|
| Profile | 1 104 35 | 1 104 36 |
| Capace | 1 105 24 | 1 105 24 |
| Perete despărțitor | - | - |

■ 2 compartimente (capac 65 mm)

B



| | 50 150 | 65 150 |
|--------------------|----------|----------|
| Profile | 1 104 35 | 1 104 36 |
| Capace | 2 105 21 | 2 105 21 |
| Perete despărțitor | 1 104 72 | 1 104 73 |

■ 3 compartimente (capace 65 și 40 mm)

C



| | 50 150 |
|--------------------|----------|
| Profile | 1 104 35 |
| Capace | 3 105 20 |
| Perete despărțitor | 2 104 72 |

(1) Număr de metri aflați în ambalaj

DLP – sistem de jgheaburi compartimentabile 50 x 195 și 65 x 195

profile și accesorii

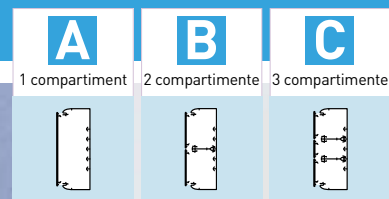

Tabel de selecție (p. 62-63)
Calculul secțiunii utile (p. 80-81)

| Amb. | Ref. | Profil | Amb. | Ref. | Unghiuri și capace pentru capete | |
|--------------------------------------|--------------------|---|---|--------------------|---|--|
| 8 ⁽¹⁾ | 50 x 195 104 52 | Jgheab Se livrează fără capac Lungime 2 m | 10 | 50 x 195 106 02 | Unghiuri interioare și exterioare Include 2 elemente de fixare a capacului flexibil, montate pe partea inferioară, respectiv superioară a profilelor Unghi interior variabil, de la 85° la 95° pentru profil 50 x 195 mm Unghi interior variabil, de la 85° la 95° pentru profil 65 x 195 mm Unghi exterior variabil, de la 60° la 120° pentru profil 50 x 195 mm Unghi exterior variabil, de la 60° la 120° pentru profil 65 x 195 mm Unghi plan 90° Capac pentru capete | |
| | 65 x 195 104 56 | | 10 | 65 x 195 106 03 | | |
| 16 ⁽¹⁾ | 105 20 | Capac flexibil Se montează pe toată lungimea profilului, inclusiv în dreptul unghiurilor interioare sau exterioare Lungime 2 m Lățime 40 mm Lățime 65 mm Lățime 85 mm Lățime 130 mm Lățime 180 mm | 10 | 106 22 | | |
| 16 ⁽¹⁾ | 105 21 | | 10 | 106 23 | | |
| 16 ⁽¹⁾ | 105 22 | | 2 | 107 92 | | 107 93 |
| 8 ⁽¹⁾ | 105 24 | | Pereți despărțitori Lungime 2 m Perete despărțitor Perete despărțitor cu separarea capacelor de 85, 65 și 40 mm (2 pentru capac de 65 mm) | 10 | | 107 07 |
| 8 ⁽¹⁾ | 105 26 | | | | | |
| 24 ⁽¹⁾ 48 ⁽¹⁾ | 50 x 195 105 82 | | | | | Îmbinare pereți despărțitori Asigură continuitatea pereților despărțitori și fixează capacul Pentru capace de 65 și 40 mm (2 pentru capac de 40 mm) Se prinde câte un accesoriu pentru fiecare perete despărțitor instalat Pentru derivație plană |
| 48 ⁽¹⁾ 36 ⁽¹⁾ | 65 x 195 104 72 | | | | | |
| 20 | 106 92 | Îmbinare profile Se fixează cu adeziv (la terminarea instalării) | | | | |
| 10 | 108 00 | Îmbinare capace Pentru capac cu lățime de 40 mm Pentru capac cu lățime de 65 mm Pentru capac cu lățime de 85 mm Pentru capac cu lățime de 130 mm Pentru capac cu lățime de 180 mm | 5 | 107 42 | 107 43 | |
| 10 | 108 01 | | | | | |
| 10 | 108 02 | | | | | |
| 10 | 108 04 | | | | | |
| 10 | 108 06 | | | | | |

(1) Număr de metri aflați în ambalaj

DLP – sistem de jgheaburi compartimentabile 50 x 195 și 65 x 195

profile și accesorii (continuare)

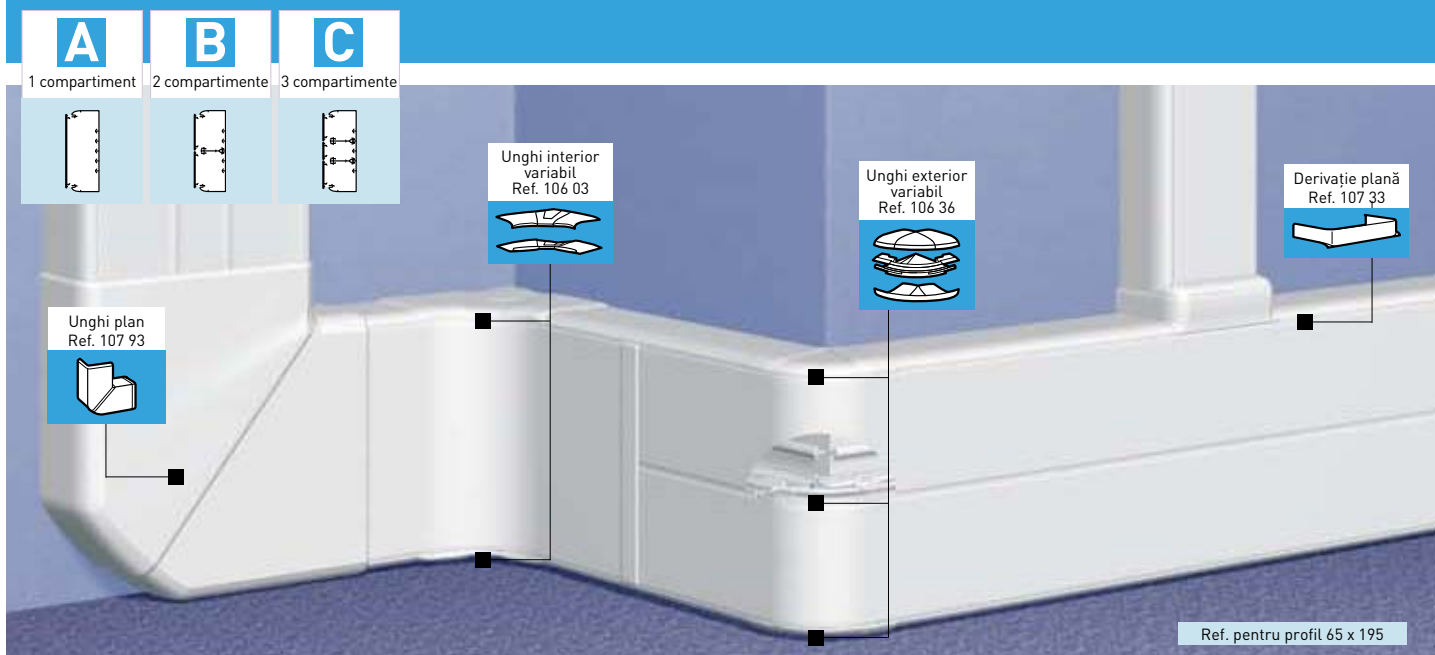

Tabel de selecție (p.62-63)
Calculul secțiunii utile (p. 80-81)

| Amb. | Ref. | Accesorii |
|-------------------|--------|---|
| | | Derivație plană |
| | | Se folosește pentru a crea o îmbinare cu un profil cu lățimi mai mici sau egale cu 105 mm |
| 5 | 107 32 | Pentru profil 50 x 195 mm |
| 5 | 107 33 | Pentru profil 65 x 195 mm |
| | | Agrafe pentru fixare cabluri |
| 50 | 106 82 | Pentru capace cu lățime de 85, 65 și 40 mm |
| 50 | 106 86 | Pentru capac cu lățime de 180 mm |
| 24 ⁽¹⁾ | 105 80 | Distanțier |

Exemple de alegere:

■ 1 compartiment (capac 180 mm)

A



| | 50 x 195 | 65 x 195 |
|--------------------|----------|----------|
| Profile | 104 52 | 104 56 |
| Capace | 105 26 | 105 26 |
| Perete despărțitor | - | - |

■ 2 compartimente (capac 85 mm)

B



| | 50 x 195 | 65 x 195 |
|--------------------|------------|------------|
| Profile | 104 52 | 104 56 |
| Capace | 2 x 105 22 | 2 x 105 22 |
| Perete despărțitor | 104 72 | 104 73 |

■ 3 compartimente (capace 40 și 65 mm)

C



| | 50 x 195 | 65 x 195 |
|--------------------|--------------------------|--------------------------|
| Profile | 104 52 | 104 56 |
| Capace | 1 x 105 20 1 x 105 21 | 1 x 105 20 2 x 105 21 |
| Perete despărțitor | 2 x 104 72 | 2 x 104 73 |

DLP – sistem de jgheaburi compartimentabile 65 x 220

profile și accesorii

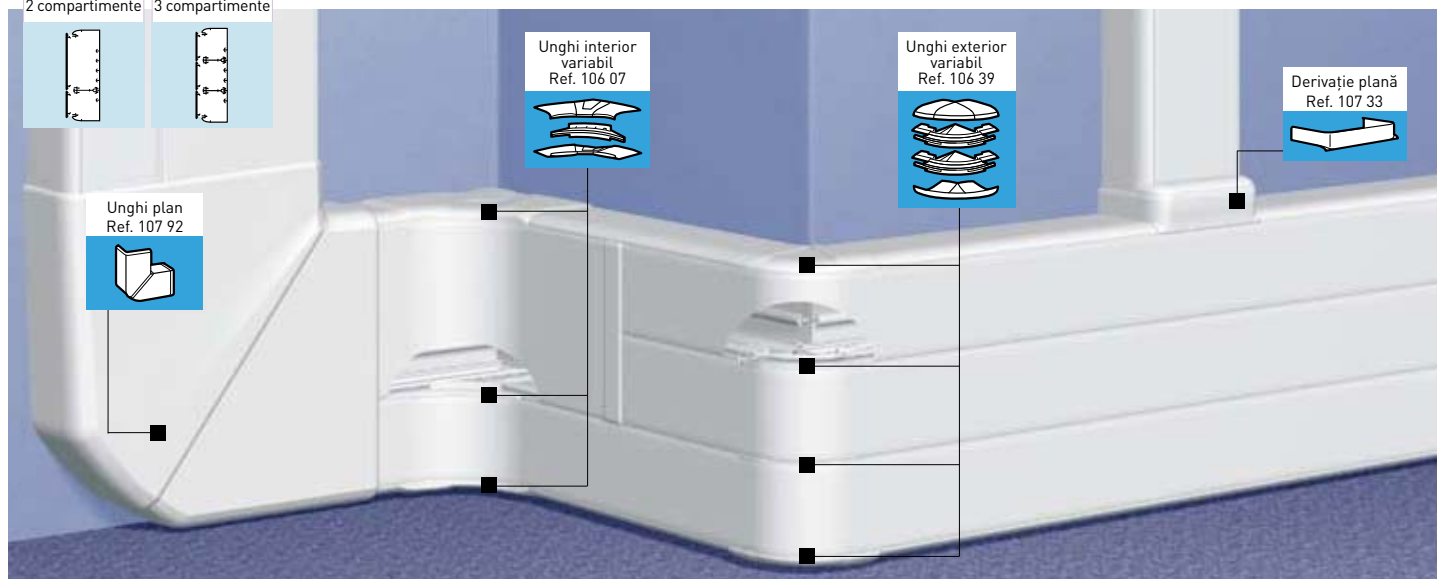
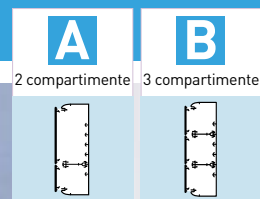

Tabel de selecție (p. 62-63)
Calculul secțiunii utile (p. 80-81)

| Amb. | Ref. | Profil |
|-------------------|--------|--|
| 8 ⁽¹⁾ | 104 57 | <p>Destinat pentru o gamă largă de cerințe și aplicații: – Distribuție: un spațiu mare destinat cablajului și acces ușor la acest spațiu – Instalare: se poate asocia cu alte game de produse: Mosaic, Lexic, P 17...</p> <p>Jgheab 65 x 220 mm Se livrează fără capac Lungime 2 m</p> <p>Capac flexibil Se montează pe toată lungimea profilului, inclusiv în dreptul unghiurilor interioare sau exterioare Lungime 2 m</p> <p>Capac parțial lățime 65 mm A B Capac parțial lățime 130 mm A</p> <p>Pereți despărțitori Lungime 2 m Perete despărțitor, cu separarea capacelor Perete despărțitor</p> <p>Îmbinare profile Îmbinare profile, fixare cu adeziv (la terminarea instalării) Îmbinare capace lățime 65 mm A B Îmbinare capace lățime 130 mm A</p> |
| 20 ⁽¹⁾ | 105 21 | |
| 8 ⁽¹⁾ | 105 24 | |
| 36 ⁽¹⁾ | 104 73 | |
| 48 ⁽¹⁾ | 105 83 | |
| 20 | 106 92 | |
| 10 | 108 01 | |
| 10 | 108 04 | |

| Amb. | Ref. | Unghiuri și capace pentru capete |
|------|-----------------|--|
| 5 | 106 07 106 58 | <p>Unghiuri interioare și exterioare Include 2 elemente de fixare a capacului flexibil, montate pe partea inferioară, respectiv superioară a profilelor Pereți despărțitori care asigură continuitatea și fixează capacul Pentru configurații cu 2 și 3 compartimente</p> <p>Unghi interior variabil, de la 85 la 95° pentru profil 65 x 220 mm</p> |

| Amb. | Ref. | Unghiuri și capace pentru capete (continuare) |
|-------------------|-----------------|--|
| 5 | 106 36 106 39 | <p>Unghi exterior variabil, de la 60° la 120° pentru profil 65 x 220 mm</p> |
| 2 | 107 96 | Unghi plan 90° |
| 5 | 107 08 | Capac pentru capete |
| 5 | 107 43 | <p>Îmbinare pereți despărțitori Asigură continuitatea pereților despărțitori și fixează capacul Pentru capace de 65 și 40 mm (2 pentru capac de 40 mm) Se prinde câte un accesoriu pentru fiecare perete despărțitor instalat</p> <p>Pentru derivație plană</p> |
| 5 | 107 33 | <p>Derivație plană Se folosește pentru a crea o îmbinare cu un profil cu dimensiuni mai mici sau egale cu 105 mm</p> |
| 50 | 106 82 | Agrafe pentru fixare cabluri |
| 50 | 106 86 | Agrafă pentru capac cu lățime de 65 mm Agrafă pentru capac cu lățime de 130 mm |
| 24 ⁽¹⁾ | 105 80 | Distanțier |

(1) Număr de metri aflați în ambalaj

NOU

Prize standard german

prize multiple și prize speciale pentru DLP jgheaburi compartimentale



792 83



772 74

 772 52
Borne automate

774 02

Tabel de selecție pentru doze, suporturi și rame (p. 37-39)

| Amb. | Ref. | | Prize multiple pentru diferite suporturi |
|------|---|--------|--|
| | Standard Albe | Roșii | |
| 10 | 772 52 | 772 72 | (pentru instalarea în doze îngropate, doze aparente, doze de pardoseală, module pentru coloane, blocuri multipriză de birou și module pentru birou) Conexiune cu borne automate 2 x 2P+⊥ |
| 10 | 772 90 | 772 91 | 2 x 2P+⊥ cu indicator |
| 10 | 772 53 | 772 73 | 3 x 2P+⊥ |
| 5 | 772 54 | 772 74 | 4 x 2P+⊥ |
| 10 | Cu protecție împotriva manevrelor greșite | | |
| 10 | 772 81 | | 2 x 2P+⊥ |
| 10 | 772 92 | | 2 x 2P+⊥ cu indicator |
| 10 | 772 82 | | 3 x 2P+⊥ |
| 5 | 772 83 | | 4 x 2P+⊥ |
| 10 | 502 99 | | Adaptor Adaptor pentru prize Se montează prin lipire fișă pentru a permite conectarea la priză |

| Amb. | Ref. | | Prize speciale pentru jgheaburi compartimentabile |
|---|---------------|--------|---|
| | Standard Albe | Roșii | |
| Prize Mosaic cu racordare bilaterală pe capacele jgheburilor compartimentabile de 65 și 85 mm împreună cu suporturile și ramele necesare (vezi p. 68-69) Conectarea directă, deconectare față, demontarea suportului | | | |
| Conexiune automată | | | |
| 10 | 774 01 | 774 11 | 2P+⊥ |
| 10 | 774 02 | 774 12 | 2 x 2P+⊥ |
| 10 | 774 03 | 774 13 | 3 x 2P+⊥ |
| 5 | 774 04 | 774 14 | 4 x 2P+⊥ |
| Cu protecție împotriva manevrelor greșite | | | |
| 10 | 774 21 | | 2P+⊥ |
| 10 | 774 22 | | 2 x 2P+⊥ |
| 10 | 774 23 | | 3 x 2P+⊥ |
| 5 | 774 24 | | 4 x 2P+⊥ |
| Conexiune cu șuruburi | | | |
| 10 | 776 01 | 776 11 | 2P+⊥ |
| 10 | 776 02 | 776 12 | 2 x 2P+⊥ |
| 10 | 776 03 | 776 13 | 3 x 2P+⊥ |
| 5 | 776 04 | 776 14 | 4 x 2P+⊥ |
| Cu protecție împotriva manevrelor greșite | | | |
| 10 | 776 21 | | 2P+⊥ |
| 10 | 776 22 | | 2 x 2P+⊥ |
| 10 | 776 23 | | 3 x 2P+⊥ |
| 5 | 776 24 | | 4 x 2P+⊥ |

DLP – sistem de jgheaburi compartimentabile

accesorii VDI și mărirea secțiunii

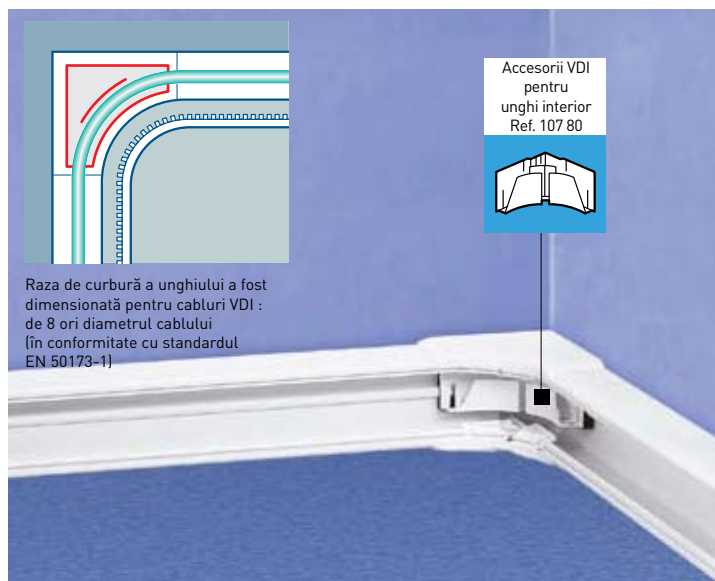

Accesorii VDI
pentru
unghi interior
Ref. 107 80



Raza de curbură a unghiului a fost dimensionată pentru cabluri VDI : de 8 ori diametrul cablului (în conformitate cu standardul EN 50173-1)

Instalare (vezi pagina alăturată)

| Amb. | Ref. | Accesorii VDI |
|------|--------|--|
| | | Se oferă în completare la elementele standard de ramificare Se pot monta în orice tip de jgheab compartimentabil (cu excepția celui cu dimensiunile 35 80 și a compartimentelor cu capac de 40 mm lățime) |
| 5 | 107 80 | Pentru unghi interior |
| 5 | 107 81 | Pentru unghi exterior |
| 5 | 107 82 | Pentru unghi plan |
| 5 | 107 83 | Pentru derivație plană |

| Amb. | Ref. | Mărirea secțiunii |
|------|--------|---|
| | | Se folosesc pentru a extinde cu 15 mm înălțimea profilului cu scopul mării spațiului de cablare, când se montează o derivație plană sau o ramă-suport pentru aparat |
| 40 | 106 87 | Distanțier, lungime 57 cm |
| 10 | 106 88 | Set de 4 accesorii pentru schimbarea înălțimii profilului |
| 5 | 106 89 | Set de 4 accesorii pentru schimbarea înălțimii peretelui despărțitor |

DLP – sistem de jgheaburi compartimentabile

instalare

■ Mărirea secțiunii

Pentru 1 compartiment

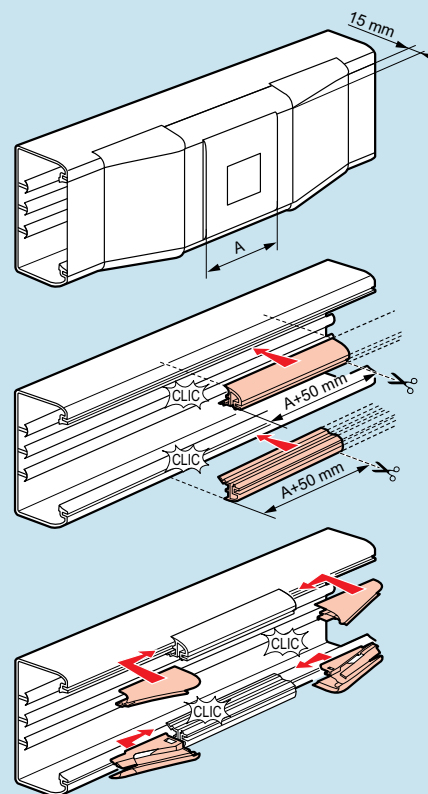

– Distanțierul se taie astfel încât lungimea sa să fie cu 50 mm mai mare decât dimensiunea „A” a suportului prizei

– Se clipsează câte un distanțier (Ref. 106 87) pe fiecare parte a profilului

– Se clipsează cele 4 accesorii pentru schimbarea înălțimii trunchiului la capetele distanțierelor (Ref. 106 88)

– Se clipsează suportul prizei.
Se montează capacul flexibil

Pentru 2 compartimente

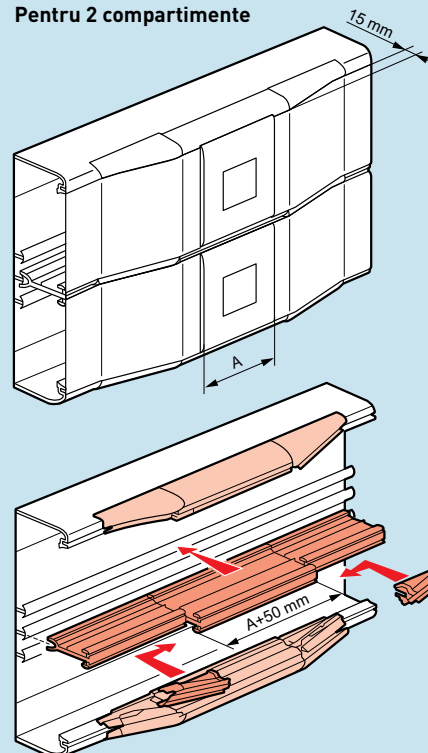

– Se montează distanțierul și accesoriile pentru schimbarea înălțimii trunchiului Ref. 106 87 și 106 88, așa cum s-a arătat mai sus

– Se înlocuiește peretele despărțitor existent (de-a lungul unei lungimi egale cu cea a distanțierului) cu un perete despărțitor mai înalt cu 15 mm

– Se poziționează cele 2 accesorii pentru mărirea înălțimii peretelui despărțitor (Ref. 106 89)

– Se clipsează suporturile pentru fixarea aparatului.
Se montează capacul flexibil

DLP – sistem de jgheaburi compartimentabile instalare

■ Realizarea îmbinării profilelor și capacelor



1
Constă în unirea celor 2 părți printr-o piesă de îmbinare



Rezultă o finisare perfectă



2
Piesa poate fi tăiată în funcție de adâncimea profilului



3
Îmbinarea se montează pe profil cu ajutorul suprafeței sale autoadezive

■ Montarea mecanismelor Mosaic



1
Suportul se clipsează pe profil



2
Suportul poate fi clipsat înainte sau după cablare



3
Placa mecanismului acoperă în totalitate suportul Izolarea este garantată

■ Montarea mecanismelor Valena



1
Suportul poate fi clipsat înainte sau după cablare

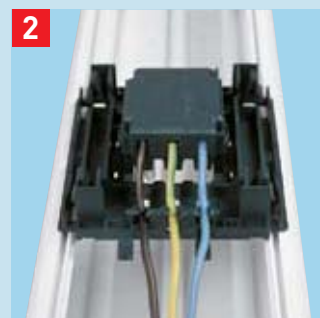

2
Colierul de fixare a conductoarelor asigură conformitatea cu prevederile standard



3
După închidere, suportul rămâne fixat pe poziție

■ Instalarea dozelor pentru mecanisme



1
O singură doză pentru toate configurațiile



2
Se rupe câte un capăt al fiecărei doze și apoi acestea se cuplează prin clipsare

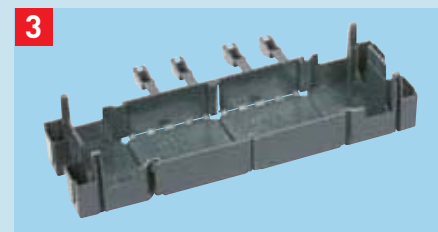

DLP – sistem de jgheaburi compartimentabile

calculul secțiunii utile

■ Jgheaburi cu lățime de 35 și 50 mm

| Dimensiuni | Număr de compartimente | Lățime capac | Secțiune (mm ²) | Capacitate | Capacitatea maximă a conductoarelor (pentru un tip dat de conductor) | | | | | | | |
|------------------------------------|------------------------|--------------|-----------------------------|---------------------------------|--|---------------------|---------------------|-------------------|-------------------|--------------------------|--------------------------|----------------------|
| | | | | | ≥ max. | 1,5 mm ² | 2,5 mm ² | 4 mm ² | 6 mm ² | 3 1,5 mm ² | 3 2,5 mm ² | UTP și FTP Cat. 6 |
| 35 x 80 Ref. 104 15 | 1 | 65 | 2240 | Max. | 33 | 135 | 100 | 88 | 65 | 19 | 14 | 44 |
| | | | 690 | Cu suport Mosaic | 2 x 14 | 41 | 31 | 27 | 20 | 6 | 4 | 13 |
| | | | 690 | Cu suporturi cu interax 60 mm | 2 x 14 | 41 | 31 | 27 | 20 | 6 | 4 | 13 |
| | | | 1030 | Cu suport Lexic | 2 x 16 | 62 | 46 | 40 | 30 | 9 | 6 | 20 |
| 35 x 105 Ref. 104 25 | 1 | 85 | 2850 | Max. | 33 | 172 | 128 | 112 | 83 | 25 | 18 | 56 |
| | | | 820 | Cu suport Mosaic | 2 x 16 | 49 | 36 | 32 | 23 | 7 | 5 | 16 |
| | | | 590 | Cu suporturi cu interax 60 mm | 2 x 16 | 35 | 26 | 23 | 17 | 5 | 3 | 11 |
| 50 x 80 Ref. 104 16 | 1 | 65 | 3340 | Max. | 39 | 202 | 150 | 131 | 97 | 29 | 21 | 66 |
| | | | 1790 | Cu suport Mosaic | 2 x 18 | 108 | 80 | 70 | 52 | 15 | 11 | 35 |
| | | | 1790 | Cu suporturi cu interax 60 mm | 2 x 18 | 108 | 80 | 70 | 52 | 15 | 11 | 35 |
| 50 x 105 Ref. 104 26 | 1 | 85 | 2130 | Cu suport Lexic | 2 x 24 | 129 | 95 | 84 | 62 | 18 | 13 | 42 |
| | | | 4300 | Max. | 42 | 260 | 193 | 169 | 125 | 38 | 28 | 85 |
| | | | 2270 | Cu suport Mosaic | 2 x 24 | 137 | 102 | 89 | 66 | 20 | 14 | 45 |
| 50 x 150 Ref. 104 35 | 1 | 130 | 1640 | Cu suporturi cu interax 60 mm | 2 x 16 | 99 | 73 | 64 | 47 | 14 | 10 | 32 |
| | | | 2430 | Cu suport Lexic | 2 x 21 | 147 | 109 | 95 | 70 | 21 | 15 | 48 |
| | | | 6440 | Max. | 2 x 42 | 390 | 289 | 254 | 187 | 57 | 42 | 128 |
| 50 x 150 Ref. 104 35 | 2 | 65 | 2360 | Cu suporturi cu interax 60 mm | 2 x 30 | 143 | 106 | 93 | 68 | 20 | 15 | 47 |
| | | | 3200 | Cu suport Lexic | 2 x 20 | 194 | 143 | 126 | 93 | 28 | 20 | 63 |
| | | | 2930 | Max. | 42 | 177 | 131 | 115 | 85 | 26 | 19 | 58 |
| | | 65 | 1380 | Cu suport Mosaic | 18 | 83 | 62 | 54 | 40 | 12 | 9 | 27 |
| | | | 1380 | Cu suporturi cu interax 60 mm | 18 | 83 | 62 | 54 | 40 | 12 | 9 | 27 |
| | | | 1720 | Cu suport Lexic | 24 | 104 | 77 | 67 | 50 | 15 | 11 | 34 |
| 50 x 150 Ref. 104 35 | 3 | 40 | 2930 | Max. | 42 | 177 | 131 | 115 | 85 | 26 | 19 | 58 |
| | | | 1380 | Cu suport Mosaic | 18 | 83 | 62 | 54 | 40 | 12 | 9 | 27 |
| | | | 1380 | Cu suporturi cu interax 60 mm | 18 | 83 | 62 | 54 | 40 | 12 | 9 | 27 |
| | | 40 | 1720 | Cu suport Lexic | 24 | 104 | 77 | 67 | 50 | 15 | 11 | 34 |
| | | | 1920 | Max. | 28 | 116 | 86 | 75 | 55 | 17 | 12 | 38 |
| | | | 1400 | Cu suport Mosaic | 24 | 84 | 62 | 55 | 40 | 12 | 9 | 27 |
| 50 x 195 Ref. 104 52 | 1 | 180 | 1440 | Max. | 28 | 87 | 64 | 56 | 41 | 12 | 9 | 28 |
| | | | 920 | Cu suport Mosaic | 2 x 17 | 55 | 41 | 38 | 26 | 8 | 6 | 18 |
| | | | 1920 | Max. | 28 | 116 | 86 | 75 | 55 | 17 | 12 | 38 |
| 50 x 195 Ref. 104 52 | 2 | 85 | 1400 | Cu suport Mosaic | 27 | 84 | 62 | 55 | 40 | 12 | 9 | 27 |
| | | | 8460 | Max. | 3 x 42 | 513 | 380 | 333 | 246 | 75 | 55 | 169 |
| | | | 3940 | Max. | 42 | 238 | 177 | 155 | 114 | 35 | 25 | 78 |
| 50 x 195 Ref. 104 52 | 3 | 65 | 1910 | Cu suport Mosaic | 26 | 115 | 85 | 75 | 55 | 16 | 12 | 38 |
| | | | 1280 | Cu suporturi cu interax 60 mm | 18 | 77 | 57 | 50 | 37 | 11 | 8 | 25 |
| | | | 2070 | Cu suport Lexic | 24 | 125 | 93 | 81 | 60 | 18 | 13 | 41 |
| | | 85 | 3940 | Max. | 42 | 238 | 177 | 155 | 114 | 35 | 25 | 78 |
| | | | 1910 | Cu suport Mosaic | 26 | 115 | 85 | 75 | 55 | 16 | 12 | 38 |
| | | | 1280 | Cu suporturi cu interax 60 mm | 18 | 77 | 57 | 50 | 37 | 11 | 8 | 25 |
| 50 x 195 Ref. 104 52 | 3 | 40 | 2070 | Cu suport Lexic | 24 | 125 | 93 | 81 | 60 | 18 | 13 | 41 |
| | | | 2930 | Max. | 42 | 177 | 131 | 115 | 85 | 26 | 19 | 58 |
| | | | 1380 | Cu suport Mosaic | 18 | 83 | 62 | 54 | 40 | 12 | 9 | 27 |
| | | 65 | 1380 | Cu suporturi cu interax 83,5 mm | 18 | 83 | 62 | 54 | 40 | 12 | 9 | 27 |
| | | | 1720 | Cu suport Lexic | 24 | 104 | 77 | 67 | 50 | 15 | 11 | 34 |
| | | | 1440 | Max. | 28 | 87 | 64 | 56 | 41 | 12 | 9 | 28 |
| 50 x 195 Ref. 104 52 | 3 | 65 | 920 | Cu suport Mosaic | 2 x 17 | 55 | 41 | 36 | 26 | 8 | 6 | 18 |
| | | | 2930 | Max. | 42 | 177 | 131 | 115 | 85 | 26 | 19 | 58 |
| | | | 1380 | Cu suport Mosaic | 18 | 83 | 62 | 54 | 40 | 12 | 9 | 27 |
| 50 x 195 Ref. 104 52 | 3 | 65 | 1380 | Cu suporturi cu interax 83,5 mm | 18 | 83 | 62 | 54 | 40 | 12 | 9 | 27 |
| | | | 1720 | Cu suport Lexic | 24 | 104 | 77 | 67 | 50 | 15 | 11 | 34 |
| | | | 1440 | Max. | 28 | 87 | 64 | 56 | 41 | 12 | 9 | 28 |

Jgheaburi cu lățime de 65 mm

| Dimensiuni | Număr de compartimente | Lățime capac | Secțiune (mm ²) | Capacitate | Capacitatea maximă a conductoarelor (pentru un tip dat de conductor) | | | | | | | |
|------------------------------------|------------------------|--------------|-------------------------------|-------------------------------|--|---------------------|---------------------|-------------------|-------------------|--------------------------|--------------------------|----------------------|
| | | | | | ≥ max. | 1,5 mm ² | 2,5 mm ² | 4 mm ² | 6 mm ² | 3 1,5 mm ² | 3 2,5 mm ² | UTP și FTP Cat. 6 |
| 65 x 105 Ref. 104 23 | 1 | 85 | 5740 | Max. | 55 | 348 | 258 | 226 | 167 | 51 | 37 | 114 |
| | | | 3710 | Cu suport Mosaic | 2 x 29 | 224 | 166 | 146 | 108 | 33 | 24 | 74 |
| | | | 3080 | Cu suporturi cu interax 60 mm | 2 x 23 | 186 | 138 | 121 | 89 | 27 | 20 | 61 |
| | | | 3870 | Cu suport Lexic | 2 x 31 | 234 | 174 | 152 | 112 | 34 | 25 | 77 |
| 65 x 150 Ref. 104 36 | 1 | 130 | 8200 | Max. | 2 x 55 | 497 | 368 | 323 | 238 | 72 | 53 | 163 |
| | | | 4120 | Cu suporturi cu interax 60 mm | 2 x 40 | 249 | 185 | 162 | 120 | 36 | 27 | 82 |
| | | | 4960 | Cu suport Lexic | 2 x 33 | 300 | 223 | 195 | 144 | 44 | 32 | 99 |
| 65 x 150 Ref. 104 36 | 2 | 65 | 3960 | Max. | 51 | 240 | 178 | 156 | 115 | 35 | 25 | 79 |
| | | | 2410 | Cu suport Mosaic | 30 | 146 | 108 | 95 | 70 | 21 | 15 | 48 |
| | | | 2410 | Cu suporturi cu interax 60 mm | 30 | 146 | 108 | 95 | 70 | 21 | 15 | 48 |
| | | 2750 | Cu suport Lexic | 35 | 166 | 123 | 108 | 80 | 24 | 18 | 54 | |
| | | 3960 | Max. | 51 | 240 | 178 | 156 | 115 | 35 | 25 | 79 | |
| | | 2410 | Cu suport Mosaic | 30 | 146 | 108 | 95 | 70 | 21 | 15 | 48 | |
| | | 2410 | Cu suporturi cu interax 60 mm | 30 | 146 | 108 | 95 | 70 | 21 | 15 | 48 | |
| 2750 | Cu suport Lexic | 35 | 166 | 123 | 108 | 80 | 24 | 18 | 54 | | | |
| 65 x 195 Ref. 104 56 | 1 | 180 | 11240 | Max. | 3 x 54 | 681 | 505 | 443 | 327 | 99 | 73 | 224 |
| 65 x 195 Ref. 104 56 | 2 | 85 | 5310 | Max. | 55 | 322 | 238 | 209 | 154 | 47 | 34 | 106 |
| | | | 3280 | Cu suport Mosaic | 33 | 198 | 147 | 129 | 95 | 29 | 21 | 65 |
| | | | 2650 | Cu suporturi cu interax 60 mm | 24 | 160 | 119 | 104 | 77 | 23 | 17 | 52 |
| | | 3440 | Cu suport Lexic | 35 | 208 | 154 | 135 | 100 | 30 | 22 | 68 | |
| | | 5310 | Max. | 55 | 322 | 238 | 209 | 154 | 47 | 34 | 106 | |
| | | 3280 | Cu suport Mosaic | 33 | 198 | 147 | 129 | 95 | 29 | 21 | 65 | |
| | | 2650 | Cu suporturi cu interax 60 mm | 24 | 160 | 119 | 104 | 77 | 23 | 17 | 52 | |
| 3440 | Cu suport Lexic | 35 | 208 | 154 | 135 | 100 | 30 | 22 | 68 | | | |
| 65 x 195 Ref. 104 56 | 3 | 65 | 3960 | Max. | 51 | 240 | 178 | 156 | 115 | 35 | 25 | 79 |
| | | | 2410 | Cu suport Mosaic | 30 | 146 | 108 | 95 | 70 | 21 | 15 | 48 |
| | | | 2410 | Cu suporturi cu interax 60 mm | 30 | 146 | 108 | 95 | 70 | 21 | 15 | 48 |
| | | 2750 | Cu suport Lexic | 35 | 166 | 123 | 108 | 80 | 24 | 18 | 54 | |
| | | 2080 | Max. | 2 x 24 | 126 | 93 | 82 | 60 | 18 | 13 | 41 | |
| | | 1560 | Cu suport Mosaic | 28 | 94 | 70 | 61 | 45 | 13 | 10 | 31 | |
| | | 3960 | Max. | 51 | 240 | 178 | 156 | 115 | 35 | 25 | 79 | |
| | | 2410 | Cu suport Mosaic | 30 | 146 | 108 | 95 | 70 | 21 | 15 | 48 | |
| | | 2410 | Cu suporturi cu interax 60 mm | 30 | 146 | 108 | 95 | 70 | 21 | 15 | 48 | |
| 2750 | Cu suport Lexic | 35 | 166 | 123 | 108 | 80 | 24 | 18 | 54 | | | |
| 65 x 220 Ref. 104 57 | 2 | 130 | 8010 | Max. | 2 x 55 | 485 | 360 | 316 | 233 | 71 | 52 | 160 |
| | | | 3930 | Cu suporturi cu interax 60 mm | 40 | 238 | 176 | 155 | 114 | 34 | 25 | 78 |
| | | | 4770 | Cu suport Lexic | 33 | 289 | 214 | 188 | 138 | 42 | 31 | 95 |
| | | 3960 | Max. | 51 | 240 | 178 | 156 | 115 | 35 | 25 | 79 | |
| | | 2410 | Cu suport Mosaic | 30 | 146 | 108 | 95 | 70 | 21 | 15 | 48 | |
| | | 2410 | Cu suporturi cu interax 60 mm | 30 | 146 | 108 | 95 | 70 | 21 | 15 | 48 | |
| | | 2750 | Cu suport Lexic | 35 | 166 | 123 | 108 | 80 | 24 | 18 | 54 | |
| 65 x 220 Ref. 104 57 | 3 | 65 | 3960 | Max. | 51 | 240 | 178 | 156 | 115 | 35 | 25 | 79 |
| | | | 2410 | Cu suport Mosaic | 30 | 146 | 108 | 95 | 70 | 21 | 15 | 48 |
| | | | 2410 | Cu suporturi cu interax 60 mm | 30 | 146 | 108 | 95 | 70 | 21 | 15 | 48 |
| | | 2750 | Cu suport Lexic | 35 | 166 | 123 | 108 | 80 | 24 | 18 | 54 | |
| | | 3430 | Max. | 51 | 208 | 154 | 135 | 99 | 30 | 22 | 68 | |
| | | 1880 | Cu suport Mosaic | 26 | 114 | 84 | 74 | 54 | 16 | 12 | 37 | |
| | | 1880 | Cu suporturi cu interax 60 mm | 26 | 114 | 84 | 74 | 54 | 16 | 12 | 37 | |
| | | 2220 | Cu suport Lexic | 2 x 28 | 134 | 99 | 87 | 64 | 19 | 14 | 44 | |
| | | 3960 | Max. | 51 | 240 | 178 | 156 | 115 | 35 | 25 | 79 | |
| | | 2410 | Cu suport Mosaic | 30 | 146 | 108 | 95 | 70 | 21 | 15 | 48 | |
| | | 2410 | Cu suporturi cu interax 60 mm | 30 | 146 | 108 | 95 | 70 | 21 | 15 | 48 | |
| 2750 | Cu suport Lexic | 35 | 166 | 123 | 108 | 80 | 24 | 18 | 54 | | | |